

Capsule Machine M2

FOR SINGLE DOSE CAPSULES



scandinavian
lifestyle

Beskrivning

1 Första användning eller efter långt uppehåll

2 Starta maskinen

3 Allmänt handhavande

4 Justering för koppens/muggens höjd

5 Kaffebrygging

6 Tillredning av andra drycker

7 Programmering av kaffemängden för en kopp

8 Rekommenderad vattenmängd

9 Energisparande

10 Dagligt underhåll

11 Avkalkning av maskinen

12 Att tömma apparaten

13 Felsökning

14 Teknisk information



Säkerhetsanvisningar

Det är viktigt att följa dessa säkerhetsanvisningar för att undvika personskador och skador på apparaten.

Använd inte apparaten om den är skadad. Stäng omedelbart apparaten och dra stickkontakten ur vägguttaget vid första tecken på skada, onormalt ljud eller lukt. Kontakta ett auktoriserat servicecenter om detta inträffar.

Använd inte apparaten om nätsladden är skadad. En skada nätsladd skall omedelbart bytas: Kontakta ett auktoriserat servicecenter. Risk för elchock.

Placera inte nätsladden nära heta ytor, skarpa kanter eller andra vassa föremål. Grip tag i stickkontakten när den skall dras ur vägguttaget, inte sladden. Kontakten och sladden kan annars skadas med risk för elchock som följd.

Anslut apparaten endast till ett vägguttag som uppfyller bestämmelserna. Kontrollera att nätspänningen på användningsplatsen överensstämmer med som anges på apparatens typskylt på apparatens undersida.

Placera apparaten på en plan och värmetålig yta för att undvika brandrisk. Använd och förvara apparaten endast inomhus.

Låt inte nätsladden hänga ner över bänkens kant! Lägg sladden så att ingen snubblar över den.

Denna apparat är inte avsedd att användas av personer (inklusive barn) med nedsatt fysik, sensoriskt eller mentalt handikapp, ej heller av personer som saknar nödvändig erfarenhet och kunskap, utom i sådana fall då de erhållit vägledning eller instruktion i apparatens handhavande från en person som ansvarar för deras säkerhet. Barn skall hållas under uppsikt så att de inte leker med apparaten.

Fäll alltid ner spaken. Fäll aldrig upp spaken när apparaten arbetar. Droppskålen och gallret skall alltid sitta på plats vid användning.

Om apparaten programmerats att tillreda mer än 150 ml per kopp måste Du vänta 5 minuter innan nästa kopp kan bryggas.

För inte ner fingrarna i kapselfacket. Risk för personskador! Tag aldrig bort delar från apparaten. För inte in föremål i apparatens öppningar. Detta kan leda till elchock! Åtgärder som inte beskrivs i denna bruksanvisning får endast utföras av ett auktoriserat servicecenter!

Rengör apparaten noga och regelbundet. En smutsig apparat kan utgöra en hälsorisk. Drag stickkontakten ur vägguttaget och låt apparaten kallna före rengöring.

Avkalka apparaten regelbundet enligt nedanstående anvisningar. Apparaten kan annars skadas och utgöra en hälsorisk.

Skydda värmeelementen, stickkontakten och nätsladden från väta och fukt.

Sänk aldrig ner apparaten i vatten eller annan vätska. Skydda apparaten från stänk och dropp. Vatten i samband med elektricitet kan leda till livshotande elchock.

Dra stickkontakten ur vägguttaget om Du inte planerar att använda apparaten under en längre tidsperiod (t.ex. under semesterresan o.d.).



WARNING: Kalkavlagringar kan förorsaka skador på apparaten eller att den fungerar felaktigt. Det är därför viktigt att avkalka den regelbundet. Underlåtenhet att avkalka apparaten kan göra garantin ogiltig. Vi rekommenderar att avkalka apparaten en gång varje månad.

Avsedd användning

Denna apparat är avsedd för brygning av kaffe. Den är avsedd för bruk i hemmiljö och får endast användas enligt anvisningarna i denna bruksanvisning. Använd endast kapslar från Caffitaly. Annan användning är att anse såsom olämplig. Användning av apparaten på annat sätt än vad som anges i denna bruksanvisning kan leda till personskador och göra garantin ogiltig. Tillverkaren påtar sig inte ansvar för personskada eller skada på egendom till följd av olämplig användning av apparaten.

Återvinning

Apparaten har tillverkats med användning av material av högsta kvalitet som kan återanvändas eller återvinnas. Bortskaffa därför apparaten genom att lämna in den på därför upprättade miljöstationer.

När Du beslutar bortskaffa apparaten skall Du först dra stickkontakten ur vägguttaget. Klipp därefter av nätsladden så nära apparaten som möjligt.

Europeiska direktivet 2002/96/EC angående bortskaffande av avfall från elektrisk - och elektronisk utrustning (WEEE) och italienskt förordnande nr. 151 från 2005-07-25. Uttjänta produkter får inte kastas tillsammans med osorterat hushållsavfall. De skall inlämnas till en av den lokala myndigheten upprättad miljöstation eller återvinningscentral eller returneras till återförsäljaren för vidare hantering. Insamling av elektriskt avfall minskar skadlig inverkan på miljön och hälsa som kan uppstå vid felaktig bortskaffning samt möjliggör återvinning av material vilket innebär avsevärda besparingar av energi och resurser. Den överkryssade soptunnesymbolen på produkten eller i den medföljande dokumentationen anger att produkten skall bortskaffas separat. Felaktig bortskaffning kan enligt gällande lagsättning medföra rättslig påföljd. Materialet i förpackningen kan återvinnas. Kontakta den lokala myndigheten för ytterligare information angående bortskaffning

Beskrivning

SE

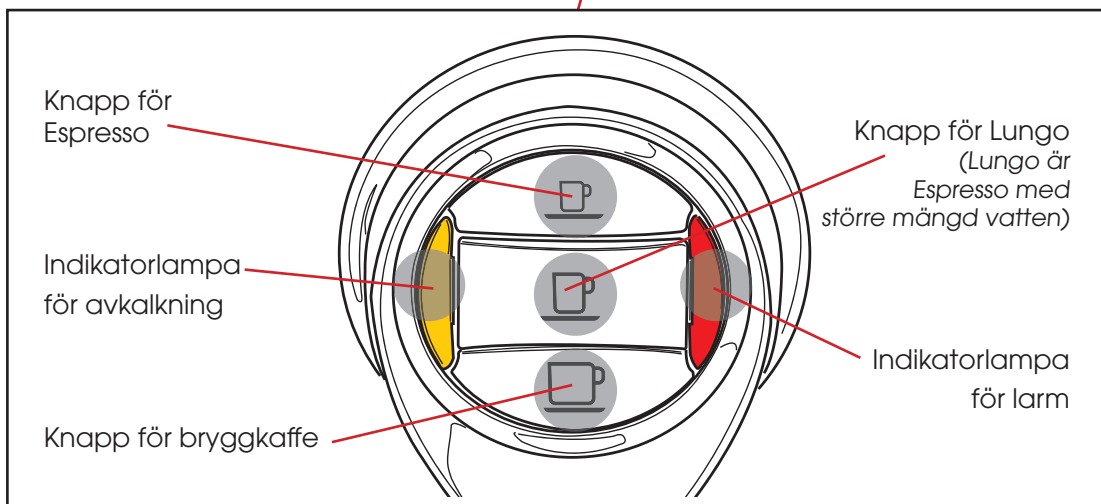
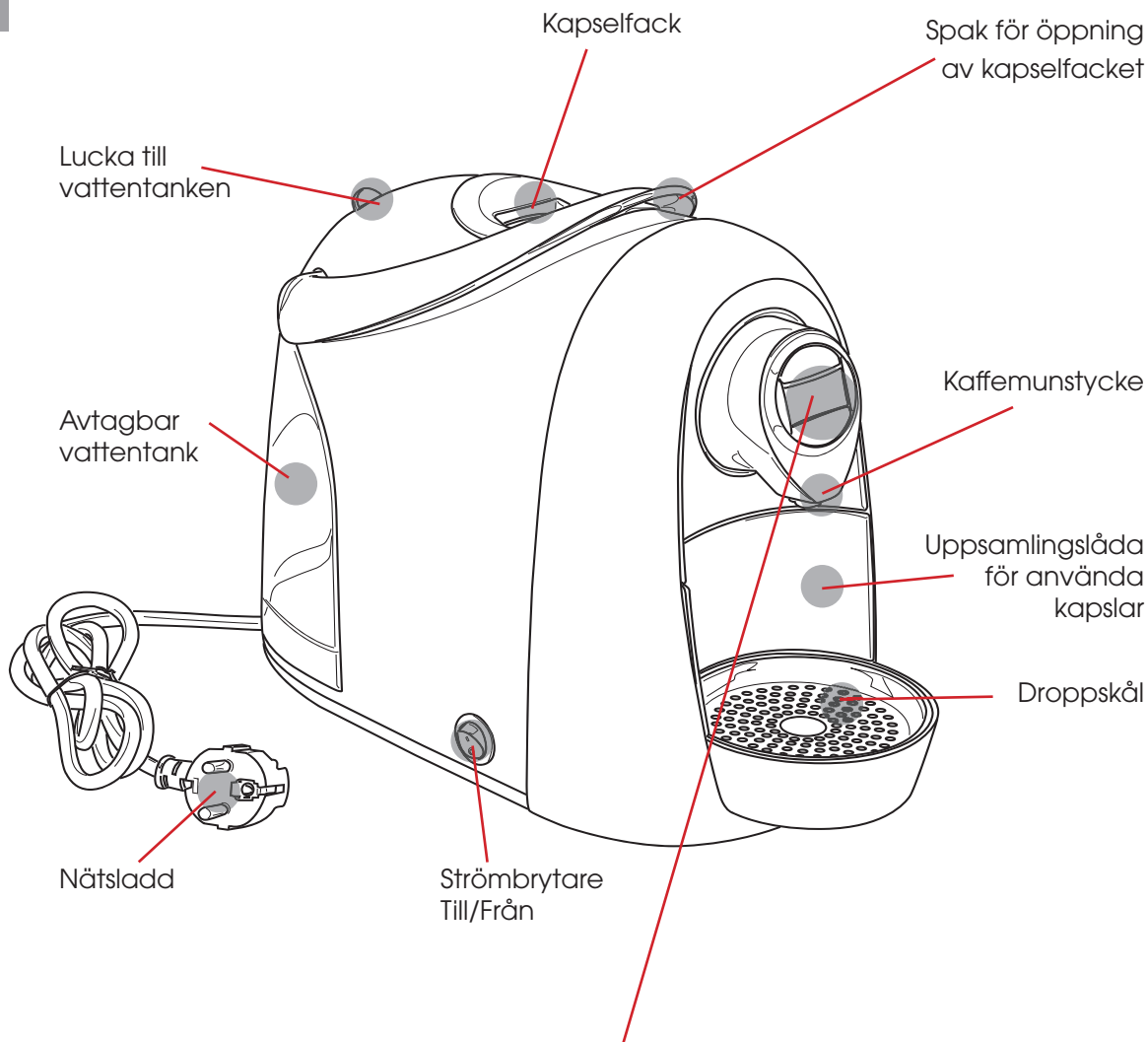

1. Första användning eller efter långt uppehåll

- 1.1** Fyll vattentanken med friskt vatten.
- 1.2** Sätt stickkontakten i vägguttaget och starta maskinen.
- 1.3** Knapparna och indikatorlampan för larm blinkar samtidigt.
- 1.4** Placera en rymlig behållare under kaffemunstycket.
- 1.5** Tryck på en av kaffeknapparna. Låt maskinen utföra startcykeln och fyllas med vatten. (Om inte indikatorlampan för larm släcks, upprepa tryckningen på kaffeknappen.)
- 1.6** Töm uppsamlingslådan från vatten efter avslutad cykel.

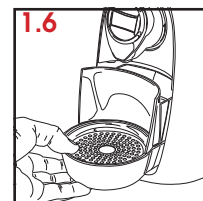
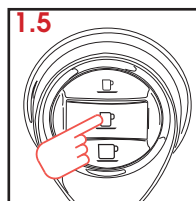
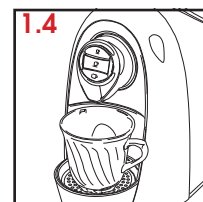
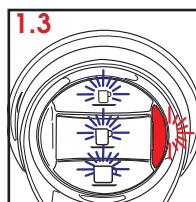
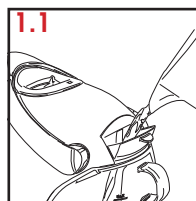

2. Starta maskinen

- 2.1** Fyll vattentanken med friskt vatten.
- 2.2** Starta maskinen.
- 2.3** Knapparna blinkar och visar att maskinen värms upp. Maskinen är klar för användning när knapparna lyser med fast sken.

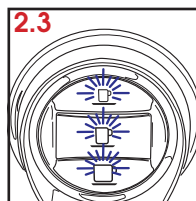
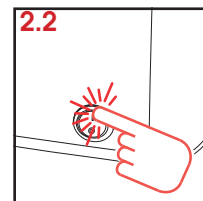
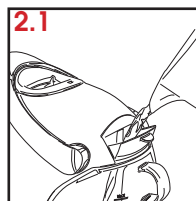

3. Allmänt handhavande

Första AVKALKNINGSSIGNALEN

- 3.1** När indikatorlampan för avkalkning blinkar ORANGE och apparaten avger 3 ljudsignaler bör avkalkning utföras.

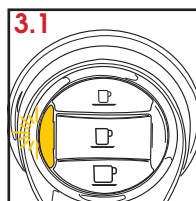

Andra AVKALKNINGSSIGNALLEN – AVAKTIVERING

3.2 När indikatorlamporna blinkar (växlande RÖTT och ORANGE) och apparaten avger 3 ljudsignaler måste avkalkning utföras (se avsnitt 11).

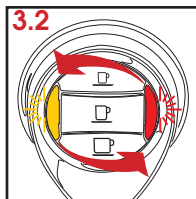

UPPVÄRMNING

3.3 Knapparna blinkar samtidigt.

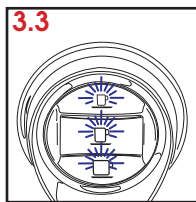

NÄR VATTENTANKEN BLIR TOM UNDER ANVÄNDNING

3.4 Indikatorlampan för larm blinkar med RÖTT sken, och apparaten avger 3 ljudsignaler: vattentanken är tom.

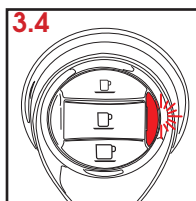

3.5 Fyll vattentanken med friskt vatten.

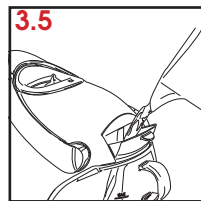

3.6 Tryck på samma knapp som tidigare. Apparaten brygger åter kaffe.

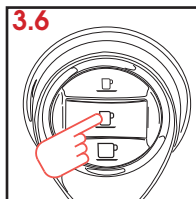

OM SPAKEN LYFTS UPP

3.7 Om spaken lyfts upp under pågående brygging

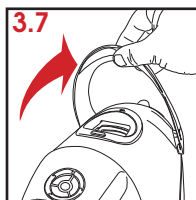

3.8 börjar indikatorlampan för larm blinka med RÖTT sken, och en pulserande ljudsignal avges. Apparaten avbryter omedelbart bryggingen.

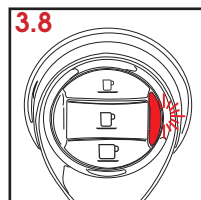

3.9 Fäll ner spaken.

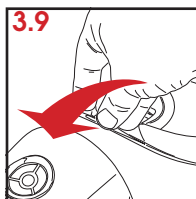

3.10 Tryck på en knapp för att återställa larmet.

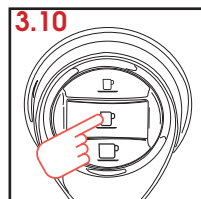

Tryck på knappen för en ny kopp med önskad kaffesort.

3.11 A Espresso

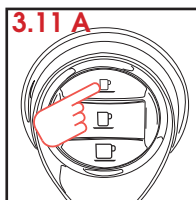

3.11 B Lungo

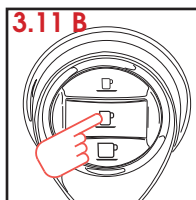

3.11 C Bryggkaffe

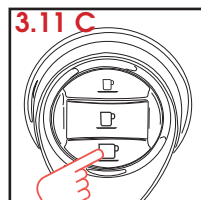

För tillagning av te, tryck på knappen Bryggkaffe. Se även avsnitt 6.

4. Justering för koppens/ muggens höjd

Maskinen kan justeras för användning av muggar eller espressokoppar.

- 4.1** Apparaten är fabriksinställd för användning av stora koppar eller muggar.
- 4.2** För att använda espressokoppar lyfter man upp och vänder gallret upp och ned.
- 4.3** Sätt tillbaka det vända gallret i droppskålen.
- 4.4** På så sätt uppnås bästa resultat vid användning av små espressokoppar.

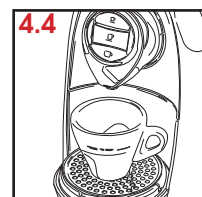
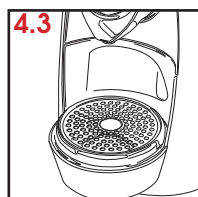
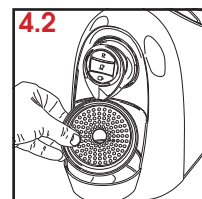
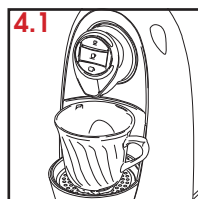

5. Kaffebrygging



Varning: Kontrollera före brygging att uppsamlingslådan för använda kapslar inte är full.

- 5.1** Öppna kapselfacket genom att lyfta spaken.
- 5.2** Lägg en kapsel i facket och tryck den försiktigt på plats.
- 5.3** Fäll ner spaken helt.
- 5.4** Placera en kopp eller mugg under kaffemunstycket (se avsnitt 4).

Tryck endast en gång på knappen för önskad kaffesort.

- 5.5 A** Espresso
- 5.5 B** Lungo
- 5.5 C** Bryggkaffe

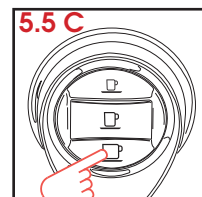
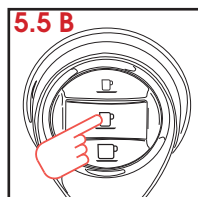
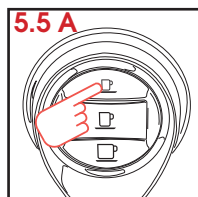

5.6 Knappen för den valda kaffesorten blinkar. Apparaten stoppar bryggingen när den inprogrammerade mängden erhållits och avger samtidigt en ljudsignal.

5.7 Lyft spaken för att föra kapseln till uppsamlingslådan.

5.8 Fäll ner spaken.

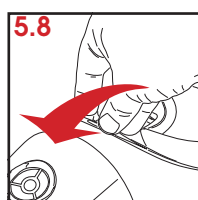
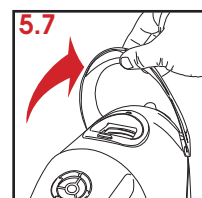
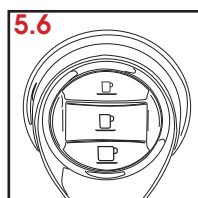

Observera: Mängden kaffe kan förprogrammeras till personlig smak och kopparnas/muggarnas storlekar. Var god se avsnitt 4 samt 7 för programmeringsanvisningar.

6. Tillredning av andra drycker

Kapslar kan finnas tillgängliga för tillredning av drycker såsom te, kamomillte, bryggkaffe, mm.

Förbered tillredningen enligt föregående avsnitt. Vid steg 5, tryck på knappen "Bryggkaffe".

För tillredning av drycker med användning av kakaodrycker mm skall proceduren enligt föregående avsnitt följas. Vid steg 5, tryck "Espresso" eller "Lungo" beroende på önskad mängd dryck.

Observera:

Rester av den tillredda produkten kan bli kvar i maskinen.

Vi rekommenderar att, vid övergång från en produkt till en annan, spola igenom maskinen genom att trycka på kaffeknappen utan att någon kapsel placeras i facket.

7. Programmering av kaffemängden för en kopp



Varning: Kontrollera före bryggning att uppsamlingslådan för använda kapslar inte är full.

7.1 Öppna kapselfacket genom att lyfta spaken.

7.2 Lägg en kapsel i facket och tryck den försiktigt på plats.

7.3 Fäll ner spaken helt.

7.4 Placera en kopp eller mugg under kaffemunstycket beroende på typen kaffe du önskar programmera (se avsnitt 4).

Tryck på knappen för önskad kaffesort och håll den intryckt.

7.5 A Espresso

7.5 B Lungo

7.5 C Bryggkaffe

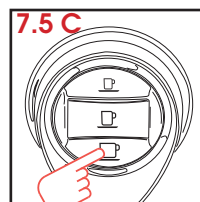
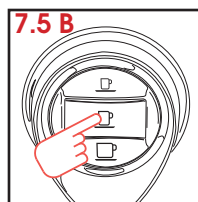
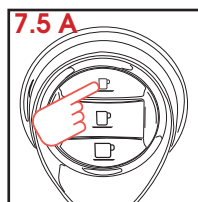
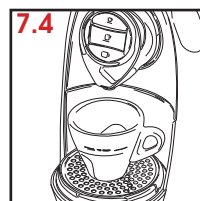
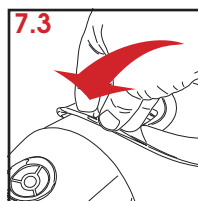
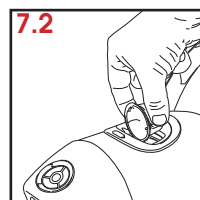
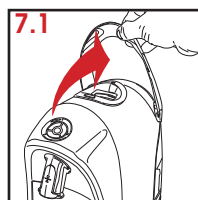

7.6 Släpp knappen när önskad mängd kaffe bryggs. Knappen är nu programmerad. Upprepa ovanstående för att programmera en annan knapp eller omprogrammera en knapp.

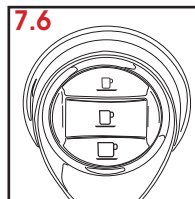

8. Rekommenderad vattenmängd

Espresso	Lungo	Bryggkaffe	Te
30 ml	60-100 ml	100-120 ml	120-130 ml

Lungo är Espresso med större mängd vatten.

9. Energisparande

Maskinen är försedd med en funktion (normalt aktiverad) som minskar energiförbrukningen med 98 % en timme efter senaste användning. Funktionen avaktiveras (eller återaktiveras) på följande sätt:

9.1 Kontrollera att spaken är nedfälld.

9.2 Håll knapparna nedtryckta och starta samtidigt maskinen genom att trycka på Till/Från-knappen.

9.3 Indikatorlampan för larm blinkar tre gånger, och tre ljudsignaler avges som bekräftelse på att energisparfunktionen avaktiverats.

När funktionen åter aktiveras blinkar indikatorlampan två gånger och två ljudsignaler avges.

9.4 När Energisparfunktionen aktiverats minskar maskinen automatisk förbrukningen en timme efter senaste användningen. Knapparna blinkar långsamt med VITT sken.

9.5 Normal funktion återställs genom att trycka på en knapp eller lyfta spaken. Apparaten värms då upp. Maskinen är klar för användning när knapparna lyser med fast sken.

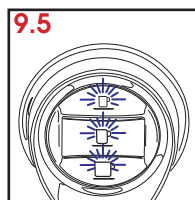
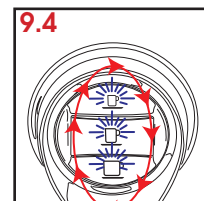
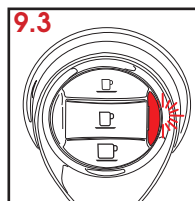
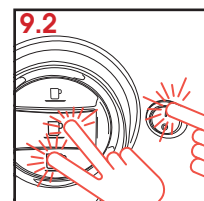
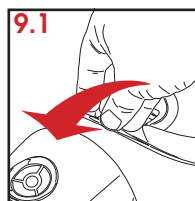

10. Dagligt underhåll

- 10.1** Kontrollera att spaken är nedfälld.
- 10.2** Ta ut droppskålen och uppsamlingslådan.
- 10.3** Töm lådan och skölj under rinnande vatten.
- 10.4** Ta ut gallret. Töm droppskålen och skölj med rent vatten.
- 10.5** Lyft ut vattentanken. Töm och skölj tanken. Tanken kan INTE diskas i maskin.

Torka av apparatens yttre ytor med en mjuk trasa som fuktats med vatten och ett mildt diskmedel.

Maskinens plastdelar kan inte diskas i maskin.

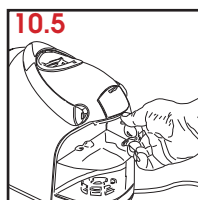
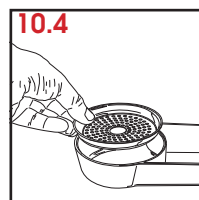
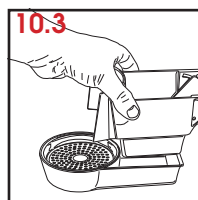
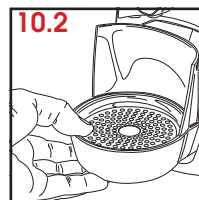
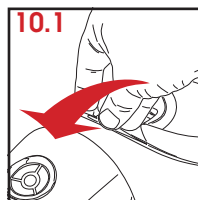

11. Avkalkning av maskinen

Maskinen skall, beroende på vattnets hårdhetsgrad, avkalkas regelbundet.

Vi rekommenderar att avkalka apparaten en gång varje månad.

Maskinen har ett speciellt program som övervakar mängden vatten som används för tillredning av drycker. Detta ger användaren en indikering när maskinen skall avkalkas. Varningsindikeringarna beskrivs i avsnitt 3.

Läs noga igenom anvisningarna på avkalkningsmedlets förpackning. Undvik att medlet kommer i kontakt med ögon, hud och maskinens yttre ytor. Använd inte ättika. Använd endast avkalkningsmedel som godkänts för användning i samband med matvaror. Slå inte av maskinen under avkalkningen.

Observera: Håll alltid uppsikt över maskinen under avkalkningen.

- 11.1** Stäng av maskinen.
- 11.2** Töm och skölj uppsamlingslådan och droppskålen.
- 11.3** Lyft ut vattentanken och töm den.
- 11.4** Fyll tanken med 1 liter vatten och 2 dl avkalkningslösning.

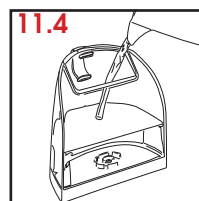
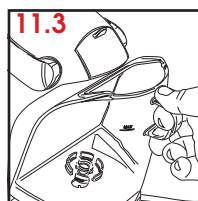
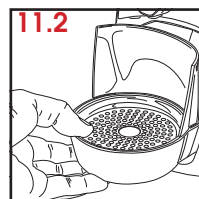
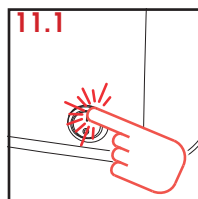

11.5 Placera ett kärl (minst 2,5 dl) under kaffemunstycket.

11.6 Kontrollera att spaken är helt nedfälld.

11.7 Håll knapparna Espresso och Lungo nedtryckta och starta samtidigt maskinen genom att trycka på Till/Från-knappen.

11.8 Tryck på knappen för att starta en avkalkningscykel. (Både knappen samt den röda och orangefärgade indikeringslampan blinkar.)

11.9 Avkalkningslösningen passerar nu genom maskinen. Under avkalkningen blinkar indikeringslamporna omväxlande, med RÖTT respektive ORANGE sken.

11.10 Töm kärlet om det fylls.

11.11 När cykeln är avslutad blinkar knappen samt den röda och den orangefärgade indikeringslampan.

11.12 Skölj vattentanken grundligt och fyll den med friskt vatten.

11.13 Töm och skölj uppsamlingslådan och droppskålen.

11.14 Tryck in knappen för att starta sköljcykeln. (Både knappen samt den röda och orangefärgade indikeringslampan blinkar.)

11.15 Vatten sköljer nu genom maskinen. Under sköljningen blinkar indikeringslamporna omväxlande med RÖTT respektive ORANGE sken (dubbla blinkningar).

11.16 Töm kärlet om det fylls.

11.17 När sköljcykeln är avslutad blinkar knappen och indikeringslamporna. Indikeringslamporna blinkar omväxlande med RÖTT respektive ORANGE sken (dubbla blinkningar). Maskinen avger en ljudsignal.

11.18 Skölj vattentanken grundligt och fyll den med friskt vatten.

11.19 Töm och skölj uppsamlingslådan och droppskålen.

11.20 Indikatorlampan blinkar med rött och orange sken. Tryck in knappen, som också blinkar, för att avsluta cykeln. (Om processen inte avslutas, stäng av apparaten.)

Torka av apparatens yttre ytor med en mjuk trasa som fuktats med vatten och ett mildt diskmedel.

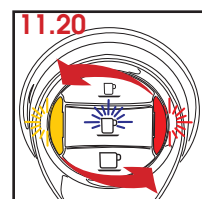
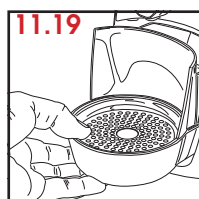
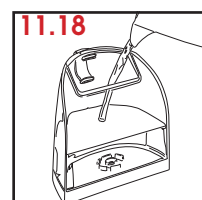
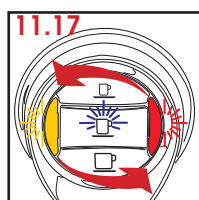
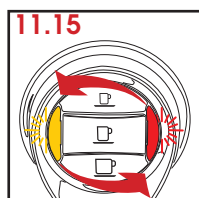
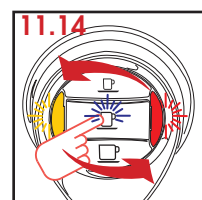
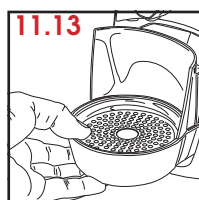
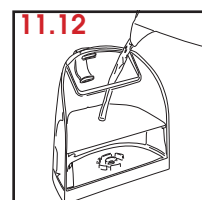
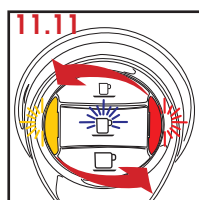
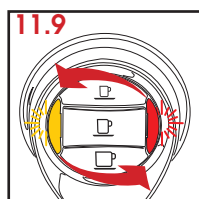
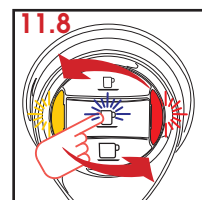
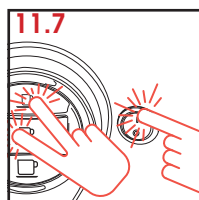
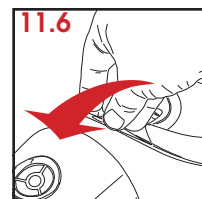

12. Att tömma apparaten

! Varning! Om apparaten inte skall användas under en längre tidsperiod skall vattensystemet tömmas. Kvarstående vätska kan annars frysa och skada apparaten.

12.1 Kontrollera att spaken är nedfälld.

12.2 Stäng av maskinen.

12.3 Lyft ut vattentanken och töm den.

12.4 Håll de tre kaffeknapparna nedtryckta och starta samtidigt maskinen genom att trycka på Till/Från-knappen.

12.5 Indikatorlampan för larm blinkar, och maskinen genomgår en tömningscykel. Efter tömningen avger maskinen en ljudsignal.



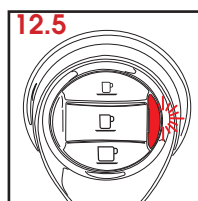
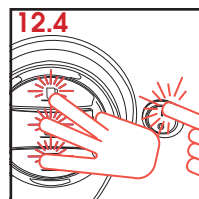
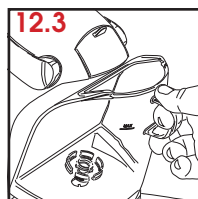
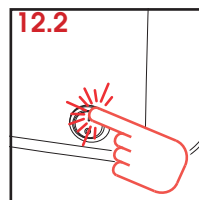
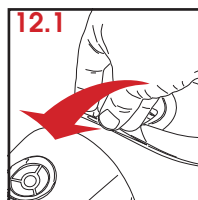





12.6 Stäng av maskinen. När du åter tar maskinen i bruk måste du upprepa uppstartningsproceduren.



13. Felsökning

Problem	Orsak	Åtgärd
Maskinen brygger inte kaffe.	Vattentanken är tom. (Indikatorlampan lyser med RÖTT sken).	Fyll vattentanken med friskt vatten. Tryck på knappen för önskad kaffesort. Apparaten återupptar bryggningen.
Kaffet är inte tillräckligt varmt.	Kopparna/muggarna är kalla. Kalkavlagringar i maskinen.	Förvärm koppen. Avkalka maskinen.
Spaken kan inte fällas ner.	Uppsamlingslådan är full. En kapsel har fastnat i maskinen.	Töm uppsamlingslådan. Ta ut den förbrukade kapseln.

14. Teknisk information

	Se typskylten på maskinens undersida.
P	Max 15 bar
	~ 4 kg
	1.2 l
	5°C - 15°C
	 170 mm
	 260 mm
	 350 mm

Uppsamlingslådans kapacitet: 8 förbrukade kapslar.

Material och delar som kommer i kontakt med matvaror uppfyller kraven enligt Europaparlamentets och rådets förordning (EG) nr. 1935/2004.

Empire AB

Östermalmsgatan 87A, 114 59 Stockholm

Tel: +46(0)8-586 30 400, Fax: +46(0)8-661 07 40

info@empire.se

www.empire.se